



## **ПРОЕКТНАЯ ДОКУМЕНТАЦИЯ**

Проект архитектурных решений  
облицовки фасадов из композитных  
панелей

Екатеринбург, 2020

*Лицевая сторона*



*Задняя сторона*



*Левая сторона*



*Правая сторона*

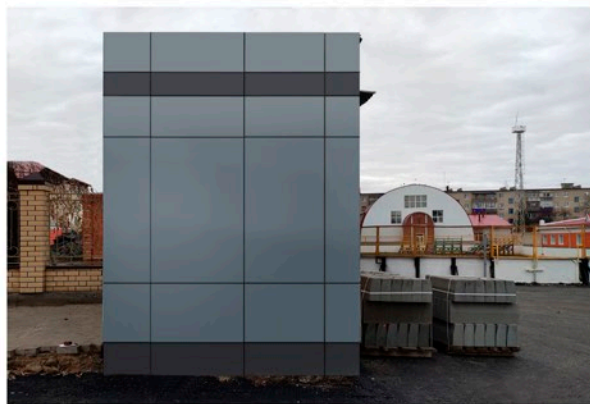

Согласовано

Взам. инв. №

Подп. и дата

Инв. № подл.

Изм.	Лист	№ докум.	Подпись	Дата

Визуализация

Лицевая сторона

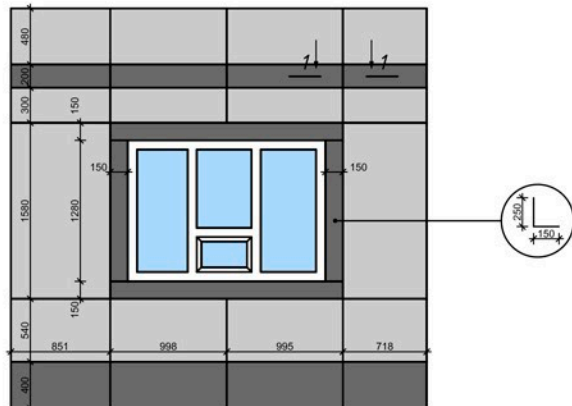

Задняя сторона

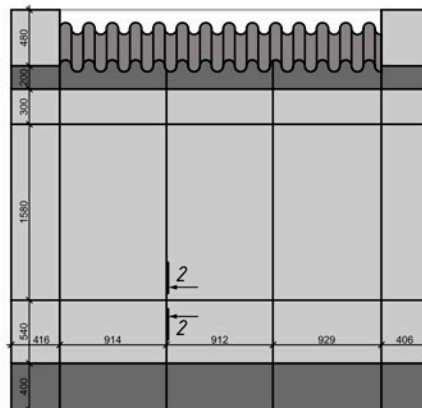

Левая сторона

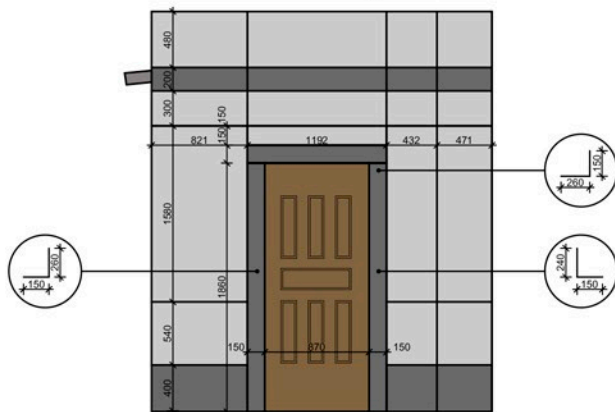

Правая сторона

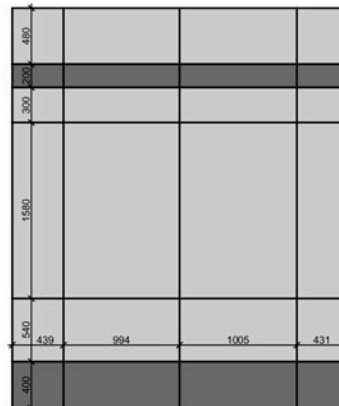

1. Разрез 1-1 и 2-2 на листе 11  
2. Спецификация материалов на листе 6

Изм.	Лист	№ докум.	Подпись	Дата

Раскладка фасадных кассет

Схема профиля на отм. 2.600



Схема профиля на отм. 3.200



Согласовано

Взам. инв. №

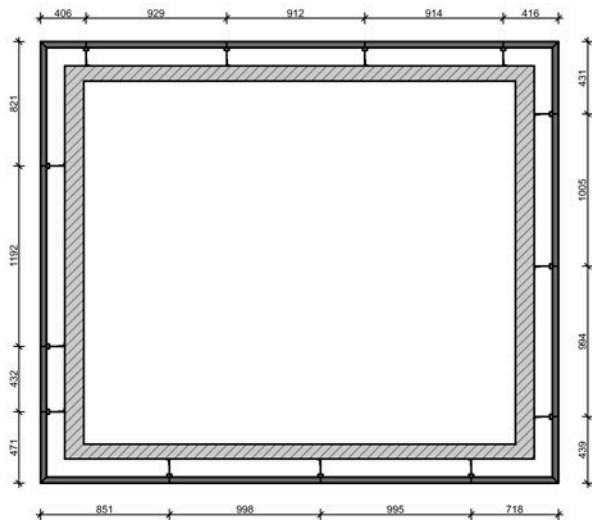
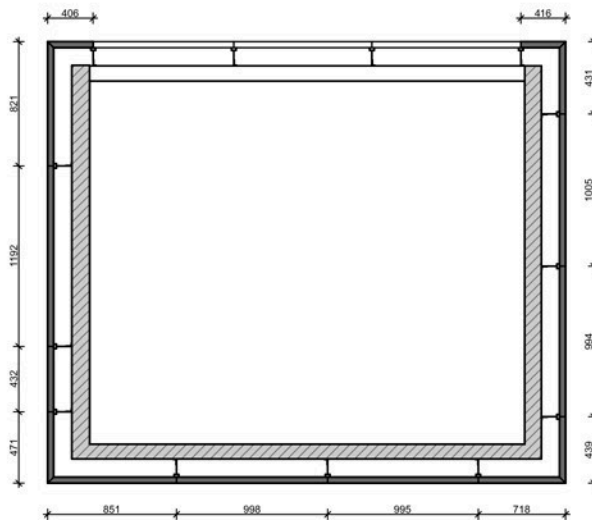
Подп. и дата

Инв. № подл.

Изм.	Лист	№ докум.	Подпись	Дата

План схема профиля

Лицевая сторона

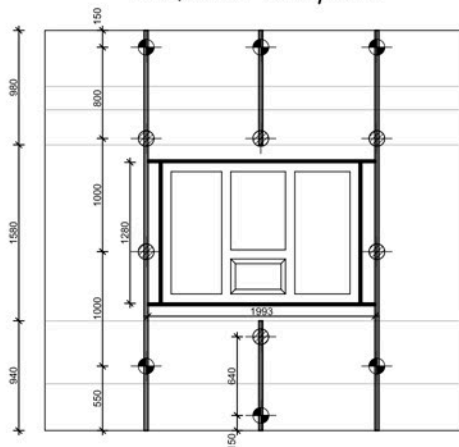

Задняя сторона

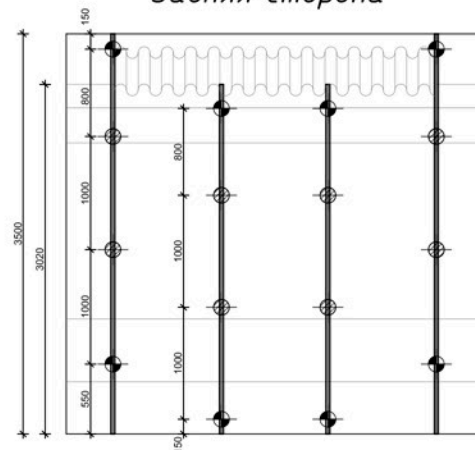

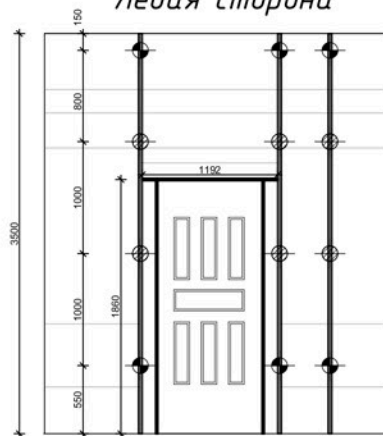

Левая сторона

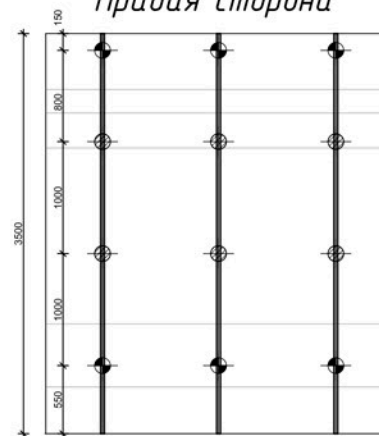

Правая сторона



-  Несущий кронштейн
-  Опорный кронштейн
-  F профиль

1. Спецификация материалов на листе 6

Изм.	Лист	№ докум.	Подпись	Дата

Схема расположения кронштейнов

### Фасадная кассета

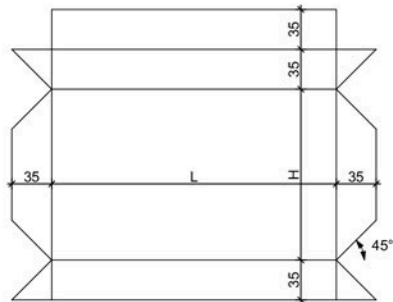

### Угловая фасадная кассета

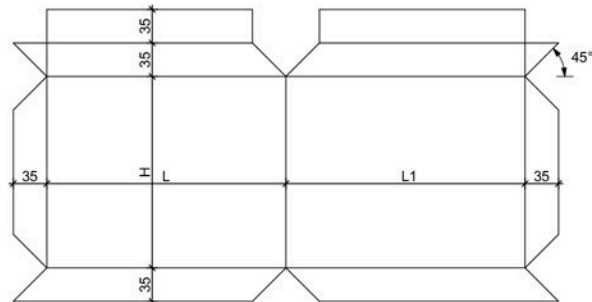

### Откосы окна

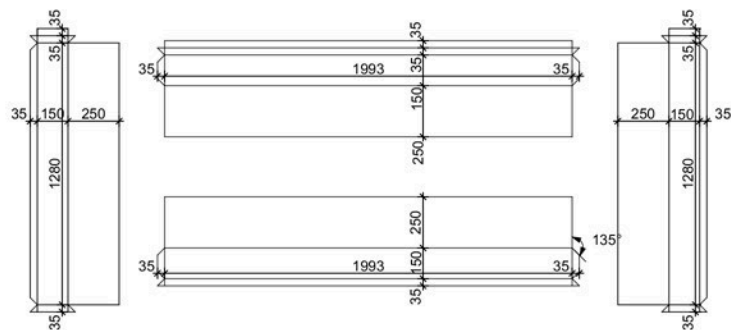

### Откосы двери

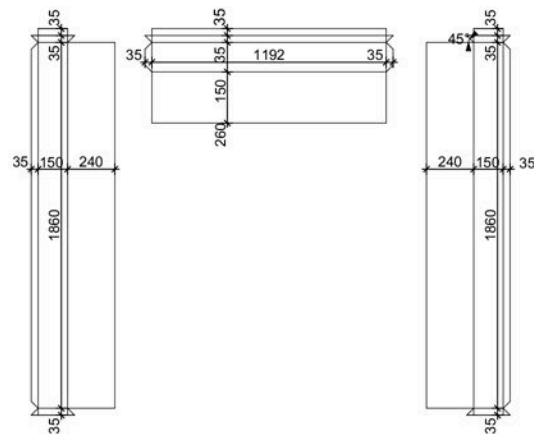

Согласовано

Взам. инв. №

Подп. и дата

Инд № подл.

Изм.	Лист	№ докум.	Подпись	Дата

Развертка фасадных кассет

№	Цвет	Длина, L (LxL1)	Высота, H	Шт.
1	G 7037	998	200	1
2	G 7037	995	200	1
3	G 7037	998	400	1
4	G 7037	995	400	1
5	G 7037	994	200	1
6	G 7037	1005	200	1
7	G 7037	994	400	1
8	G 7037	1005	400	1
9	G 7037	912	200	1
10	G 7037	914	200	1
11	G 7037	929	200	1
12	G 7037	912	400	1
13	G 7037	914	400	1
14	G 7037	929	400	1
15	G 7037	1192	200	1
16	G 7037	432	200	1
17	G 7037	432	400	1
18	G 7037	471x851	200	1
19	G 7037	471x851	400	1
20	G 7037	718x439	200	1
21	G 7037	718x439	400	1
22	G 7037	431x416	200	1
23	G 7037	431x416	400	1
24	G 7037	406x821	200	1
25	G 7037	406x821	400	1
<b>Откосы</b>				
26	G 7037	150x250	1280	2
27	G 7037	1993	150x250	2
28	G 7037	150x240	1860	2
29	G 7037	1192	150x260	1

№	Цвет	Длина, L (LxL1)	Высота, H	Шт.
30	G 7035	998	480	1
31	G 7035	995	480	1
32	G 7035	998	300	1
33	G 7035	995	300	1
34	G 7035	998	540	1
35	G 7035	995	540	1
36	G 7035	994	480	1
37	G 7035	1005	480	1
38	G 7035	994	300	1
39	G 7035	1005	300	1
40	G 7035	994	1580	1
41	G 7035	1005	1580	1
42	G 7035	994	540	1
43	G 7035	1005	540	1
44	G 7035	914	300	1
45	G 7035	912	300	1
46	G 7035	929	300	1
47	G 7035	914	1580	1
48	G 7035	912	1580	1
49	G 7035	929	1580	1
50	G 7035	914	540	1
51	G 7035	912	540	1
52	G 7035	929	540	1
53	G 7035	1192	480	1
54	G 7035	432	480	1
55	G 7035	1192	300	1
56	G 7035	432	300	1
57	G 7035	1192	150	1
58	G 7035	432	1580	1
59	G 7035	432	540	1

№	Цвет	Длина, L (LxL1)	Высота, H	Шт.
60	G 7035	471x851	480	1
61	G 7035	471x851	300	1
62	G 7035	471x851	1580	1
63	G 7035	471x851	540	1
64	G 7035	718x439	480	1
65	G 7035	718x439	300	1
66	G 7035	718x439	1580	1
67	G 7035	718x439	540	1
68	G 7035	431x416	480	1
69	G 7035	431x416	300	1
70	G 7035	431x416	1580	1
71	G 7035	431x416	540	1
72	G 7035	406x821	480	1
73	G 7035	406x821	300	1
74	G 7035	406x821	1580	1
75	G 7035	406x821	540	1

Согласовано

Взам. инв. №

Подп. и дата

Инв. № подл.

Изм.	Лист	№ докум.	Подпись	Дата

Спецификация материалов

Лист  
6

## Спецификация материалов

Поз.	Наименование	Кол-во	Ед.	Примечание
1.	Профиль F стыковочный	12	м.	
2.	Профиль Н 78/74/18	60	м.	
3.	Кронштейн большой, 80 мм	26	шт.	
4.	Кронштейн малый, 80 мм	26	шт.	
5.	Анкер дюбель 10x100 мм	78	шт.	
6.	Терморазрыв большой	52	шт.	
7.	Терморазрыв малый	26	шт.	
8.	Салазка внутренняя	156	шт.	
9.	Крепитель кассеты универсальный	312	шт.	
10.	Шайба пластина	312	шт.	
11.	Заклепки, К-14, 5x12	297	шт.	
12.	Заклепки, К-6, 3x8	1104	шт.	
13.	Алюминиевая композитная панель, 3 мм	15,2	м <sup>2</sup>	Цвет G 7037
14.	Алюминиевая композитная панель, 3 мм	37,6	м <sup>2</sup>	Цвет G 7035

Согласовано			

Инв. № подл.	Подп. и дата	Взам. инв. №

Изм.	Лист	№ докум.	Подпись	Дата

Спецификация материалов



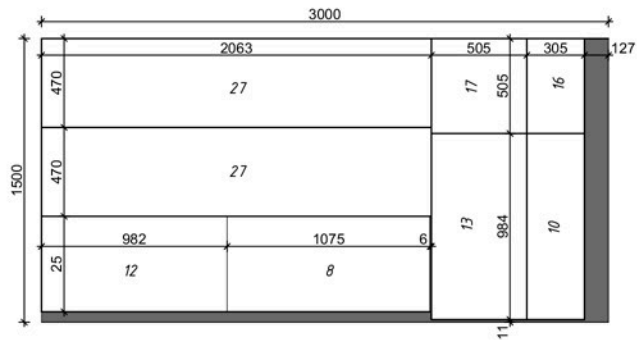

Количество копий: 1 Цвет: G7037

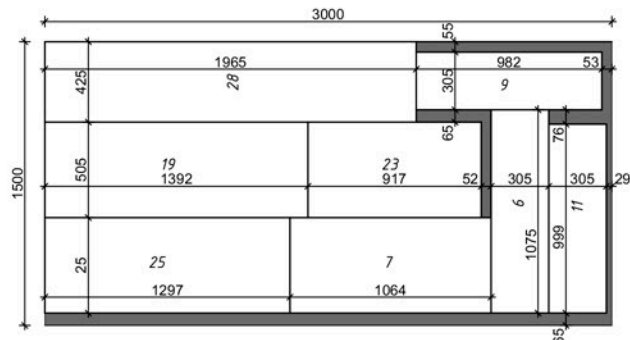

Количество копий: 1 Цвет: G7037

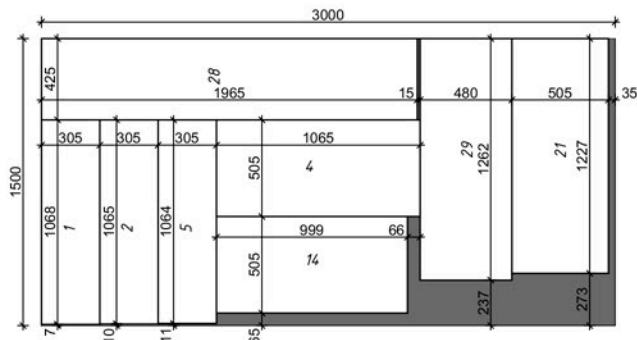

Количество копий: 1 Цвет: G7037

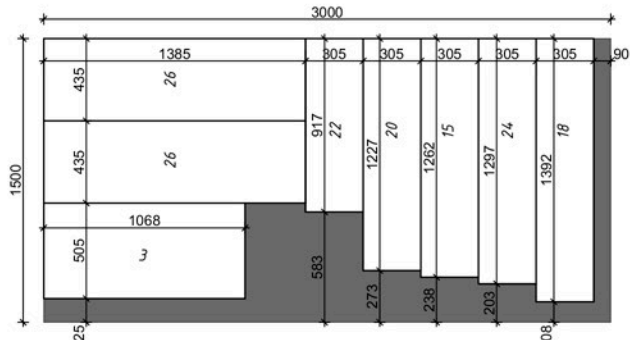

Количество копий: 1 Цвет: G7037

Примечание: минимальное расстояние между деталями на листе должно составлять 4 мм.

Количество листов 3000x1500: 4  
Цвет: G7037

Согласовано

Взам. инв. №

Подп. и дата

Инд. № табл.

Изм.	Лист	№ докум.	Подпись	Дата

Раскладка фасадных кассет

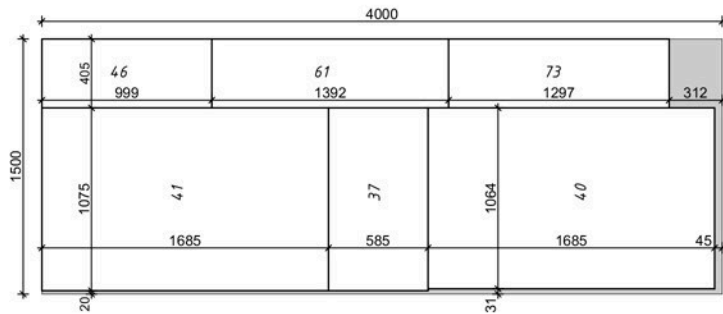

Количество копий: 1 Цвет: G7035

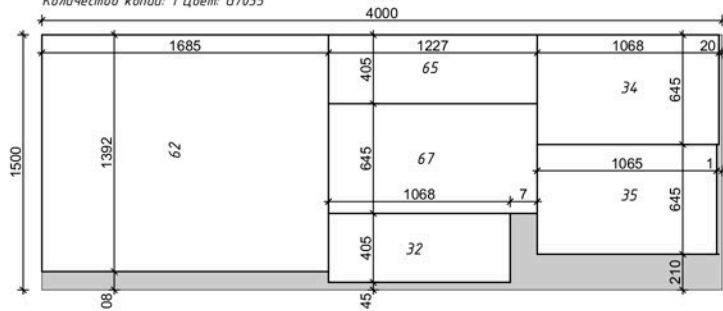

Количество копий: 1 Цвет: G7035

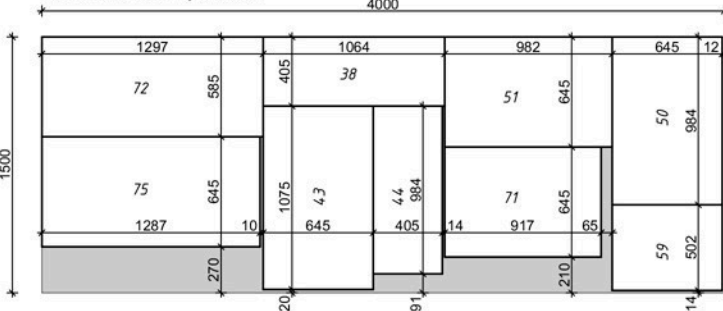

Количество копий: 1 Цвет: G7035

Примечание: минимальное расстояние между деталями на листе должно составлять 4 мм.

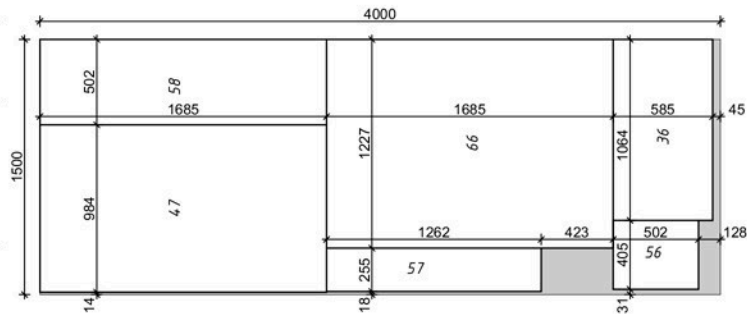

Количество копий: 1 Цвет: G7035

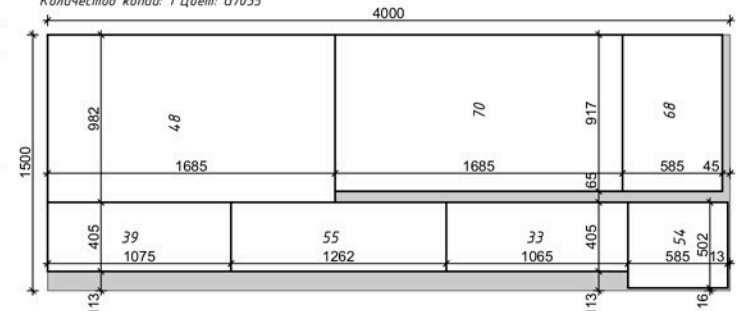

Количество копий: 1 Цвет: G7035

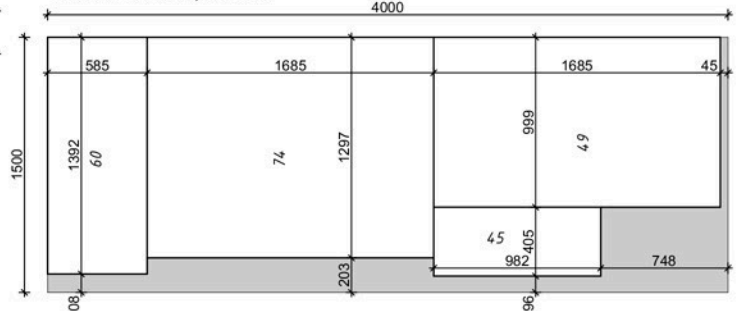

Количество копий: 1 Цвет: G7035

Согласовано

Изм. № лист. Взам. инв. № Подп. и дата

Изм.	Лист	№ докум.	Подпись	Дата

Раскладка фасадных кассет

Лист 8

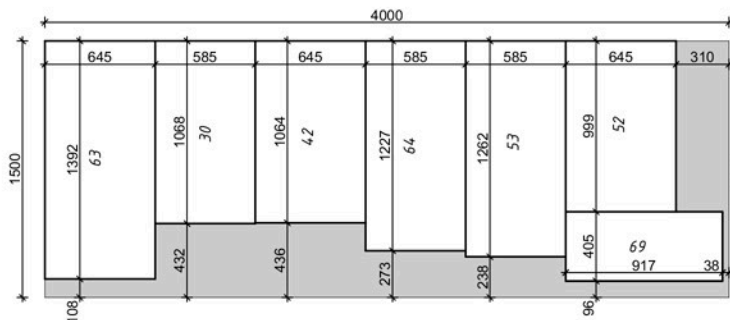

Количество копий: 1 Цвет: G7035

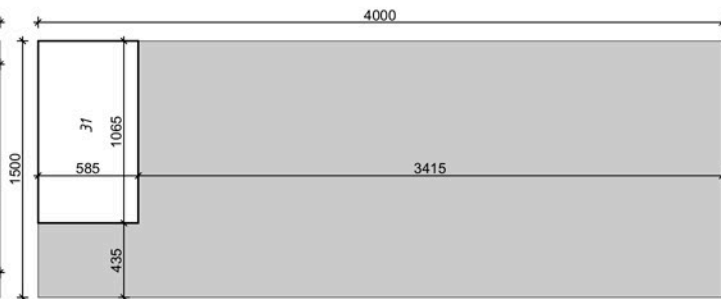

Количество копий: 1 Цвет: G7035

Примечание: минимальное расстояние между деталями на листе должно составлять 4 мм.

Количество листов 4000x1500: 8  
Цвет: G7035

Согласовано

Взам. инв. №

Подп. и дата

Инд № подл.

Изм	Лист	№ докум.	Подпись	Дата

Раскладка фасадных кассет

Лист  
9

Согласовано

Взам. инв. №

Подп. и дата

Инв. № подл.

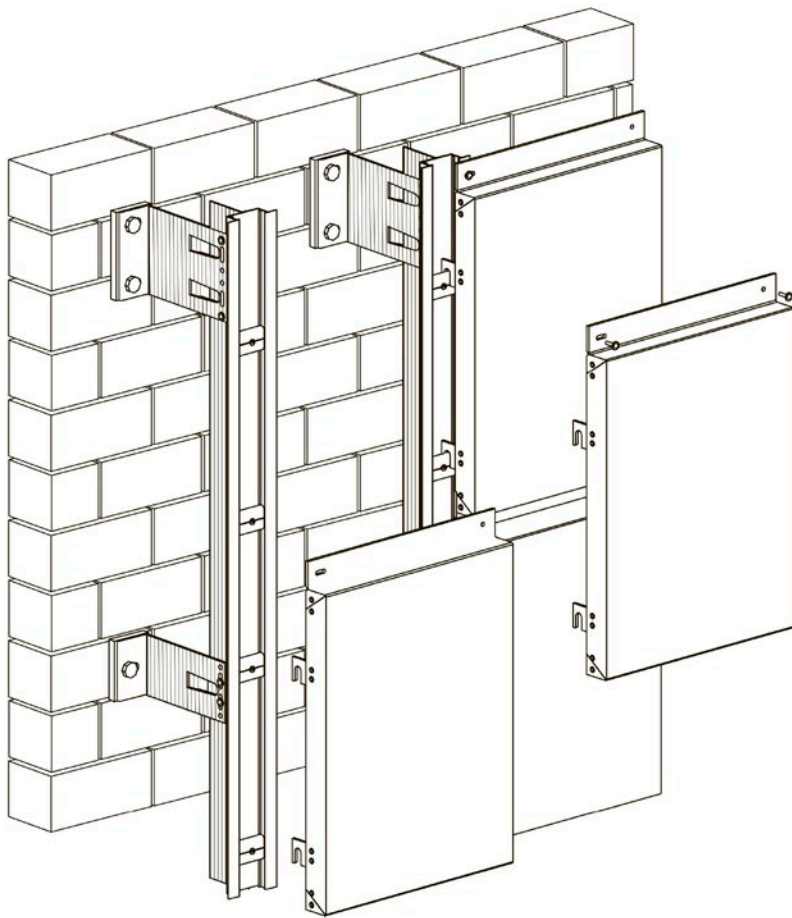

Изм.	Лист	№ докум.	Подпись	Дата

Общий вид системы

1-1

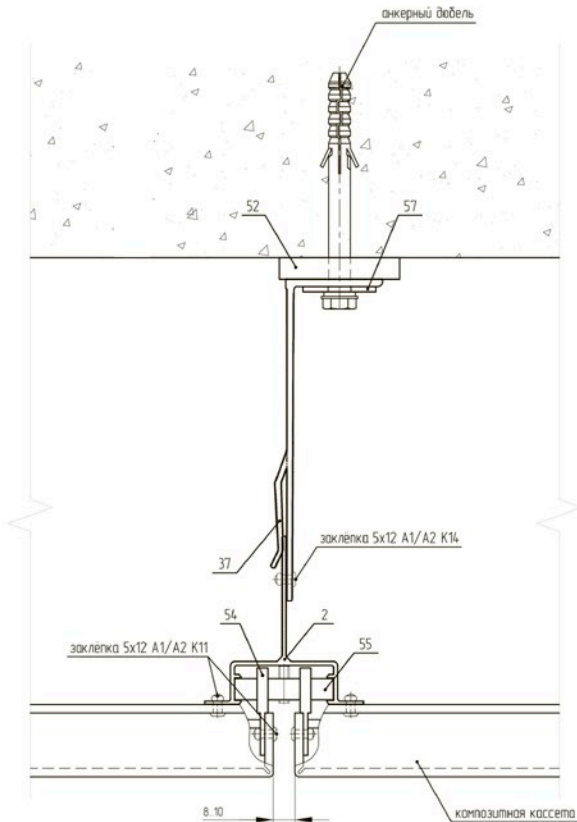

2-2

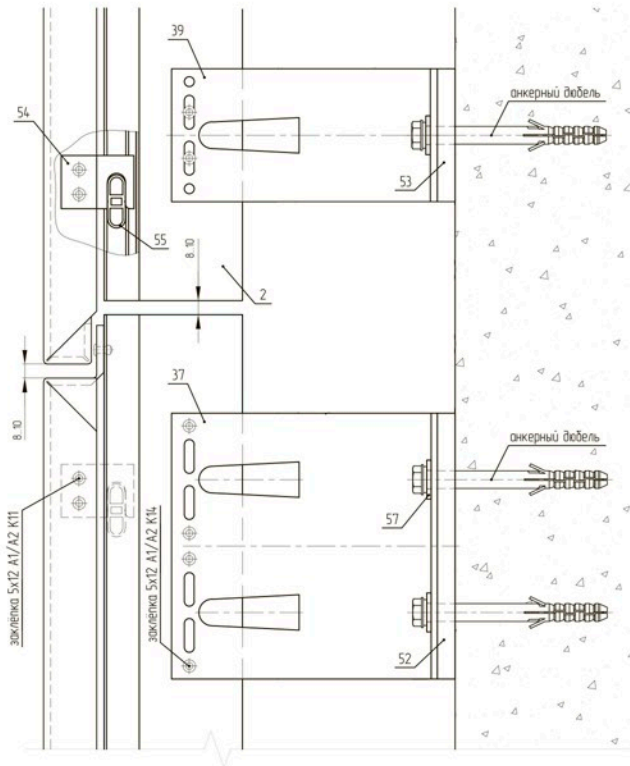

- 2. Профиль Н
- 37. Кронштейн Усиленный
- 52. Терморазрыв дюбелей
- 54. Крепитель кассеты универсальный
- 55. Салазка внутренняя со штифтом
- 57. Шайба-пластина (НЕ устанавливается при использовании дюбеля с пресс-шайбой)

Изм.	Лист	№ докум.	Подпись	Дата

Горизонтальный и вертикальный разрез системы

Узел облицовки внутреннего угла

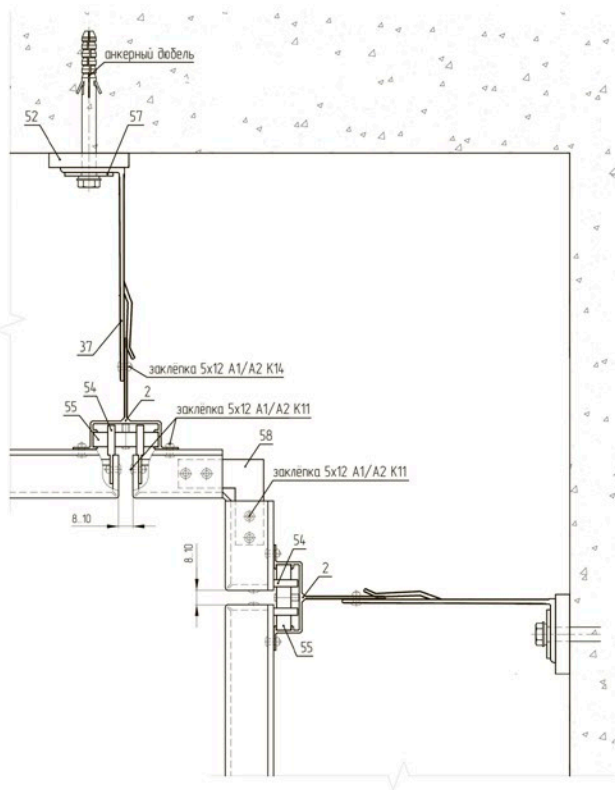

Узел облицовки наружного угла

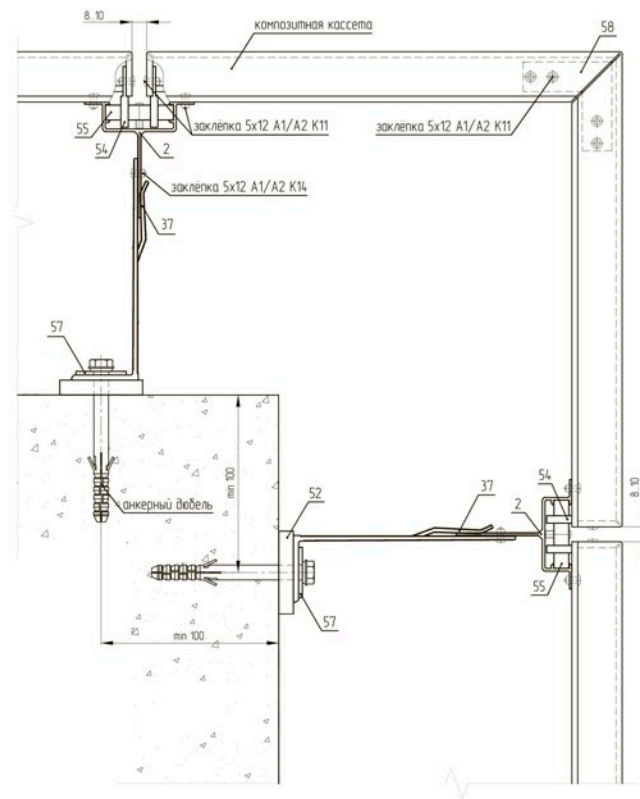

- 2. Профиль Н
- 37. Кронштейн Усиленный
- 52. Терморазрыв дюльшой
- 54. Крепитель кассеты универсальный
- 55. Салазка внутренняя со штифтом
- 57. Шайба-пластина (HE устанавливается при использовании дюбеля с пресс-шайбой)
- 58. Уголок алюминиевый

Согласовано

Взам. инв. №

Подп. и дата

Инд. № подл.

Изм.	Лист	№ докум.	Подпись	Дата

Узел облицовки угла

### Узел крепления бокового откоса

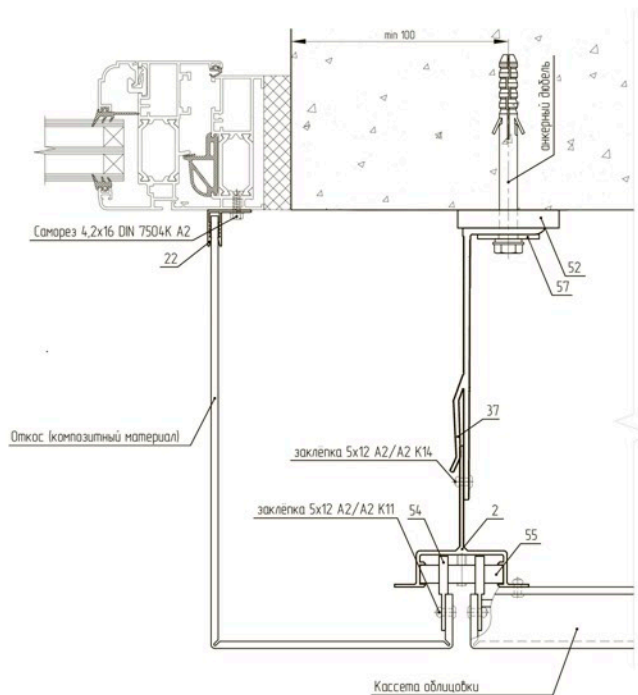

### Узел отлива

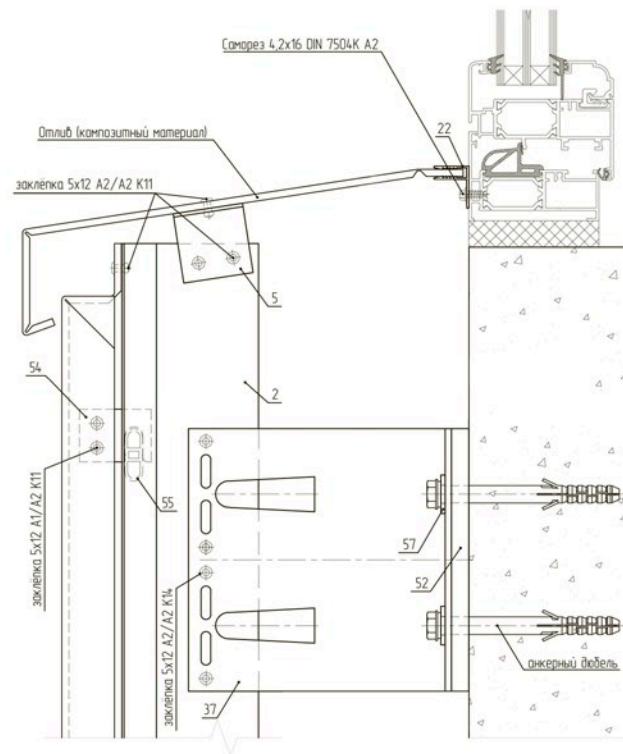

2. Профиль Н  
 22 Профиль F стыковочный  
 37 Кронштейн Усиленный  
 52 Терморазрыв большой  
 54 Крепитель кассеты универсальный  
 55 Салазка внутренняя со штифтом  
 57 Шайба-пластина (НЕ устанавливается при использовании дюбеля с пресс-шайбой)  
 \*забальцевать по всему торцу.

Согласовано

Взам. инв. №

Подп. и дата

Инд. № табл.

Изм.	Лист	№ докум.	Подпись	Дата

Узел крепления бокового откоса  
и узел отлива

Лист  
13

### Узел крепления парапета

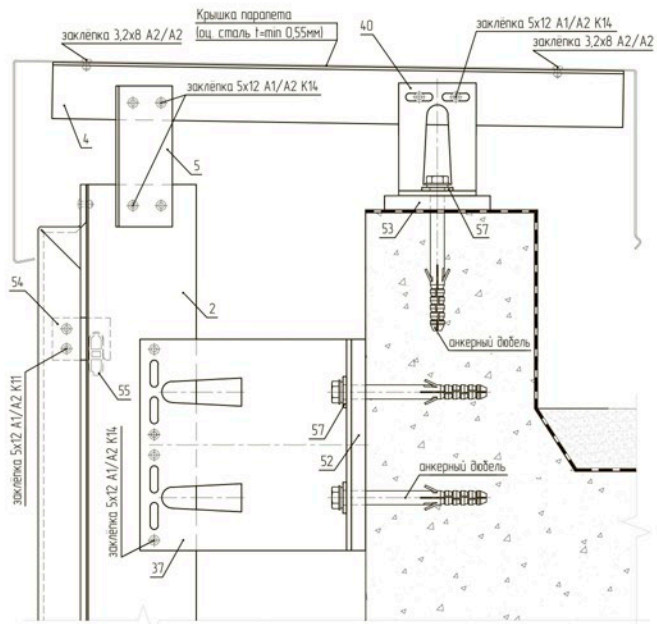

- 2. Профиль Н
- 4. Профиль Т малый
- 5. Профиль L малый
- 37. Кронштейн Усиленный
- 40. Кронштейн Ветровой
- 52. Терморазрыв большой
- 53. Терморазрыв малый
- 54. Крепитель кассеты универсальный
- 55. Салазка внутренняя со штифтом
- 57. Шайба-пластина (НЕ устанавливается при использовании дюбеля с пресс-шайбой)

### Узел примыкания к цоколю

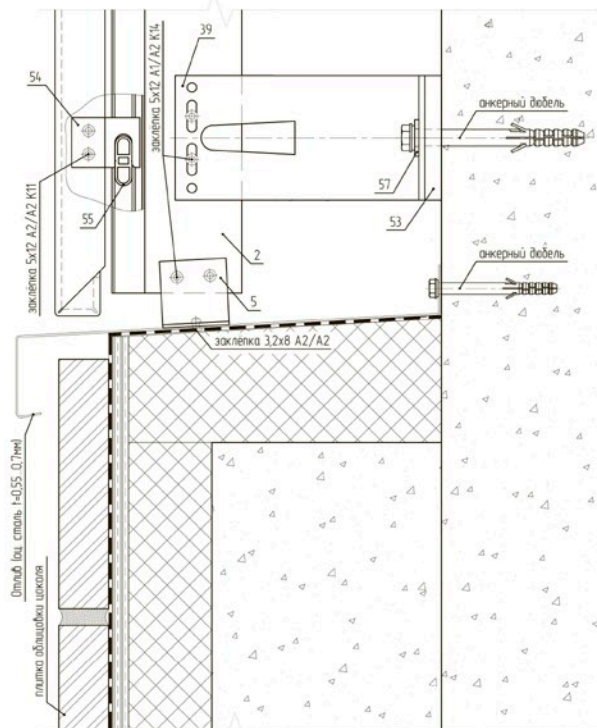

- 2. Профиль Н
- 5. Профиль L малый
- 39. Кронштейн Малый
- 53. Терморазрыв малый
- 54. Крепитель кассеты универсальный
- 55. Салазка внутренняя со штифтом
- 57. Шайба-пластина (НЕ устанавливается при использовании дюбеля с пресс-шайбой)

Согласовано

Взам. инв. №

Лист и дата

Инв. № подл.

Изм.	Лист	№ докум.	Подпись	Дата

Узел крепления парапета и узел примыкания к цоколю

Лист 14